

Ventlogic Radio Receiver Module

NL

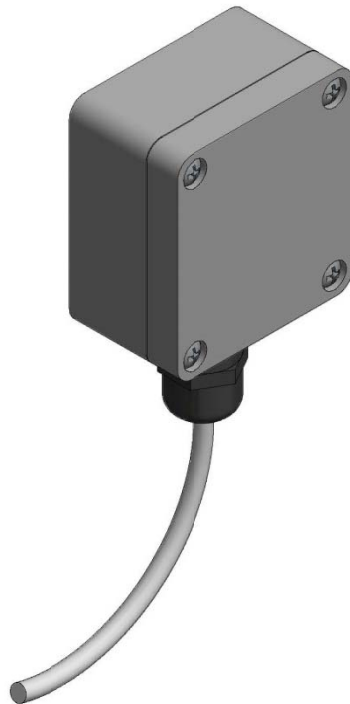

Installatie- en
gebruiksaanwijzingen



Veiligheidsmaatregelen



WAARSCHUWING: Zorg voor een elektrische isolatie van het bedieningsapparaat voordat u de behuizing verwijdert.



WAARSCHUWING: Om een deur automatisch te kunnen bedienen moet de installatie van een sluitkantbeveiliging zijn voorzien.

NL

Adres van de fabrikant en adres voor service

Als u vragen hebt over het gebruik van onze producten of als u speciale toepassingen plant, kunt u contact opnemen met:

Galebreaker Agri Ltd., Galebreaker House
New Mills Industrial Estate, Ledbury
Herefordshire. HR8 2SS
Verenigd Koninkrijk
Tel: +44 (0) 1531 637900
Fax: +44 (0) 1531 637901

Technische gegevens

Behuizing:	kunststof behuizing (IP65)
Aansluitspanning T1, T2	12 - 24 V gelijkstroom, 50mA max
Uitgangen T3, T4	Spanningsvrije (24V gelijkstroom, 40mA max)
Bedrijfstemperatuur:	-20 tot +40 °C

1 Installatie

Auto Agridoor - Becker BOT5

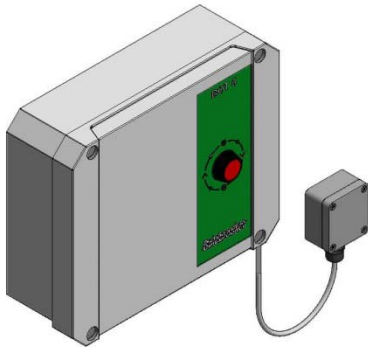

NL

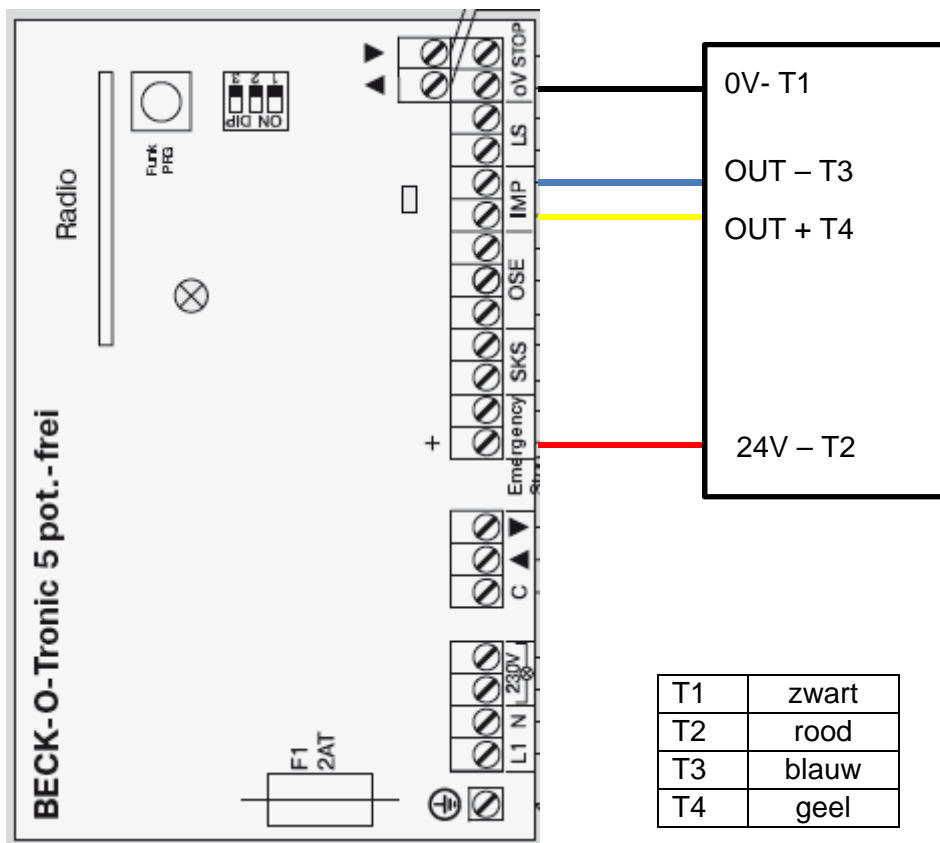

Agridoor Plus - TS971

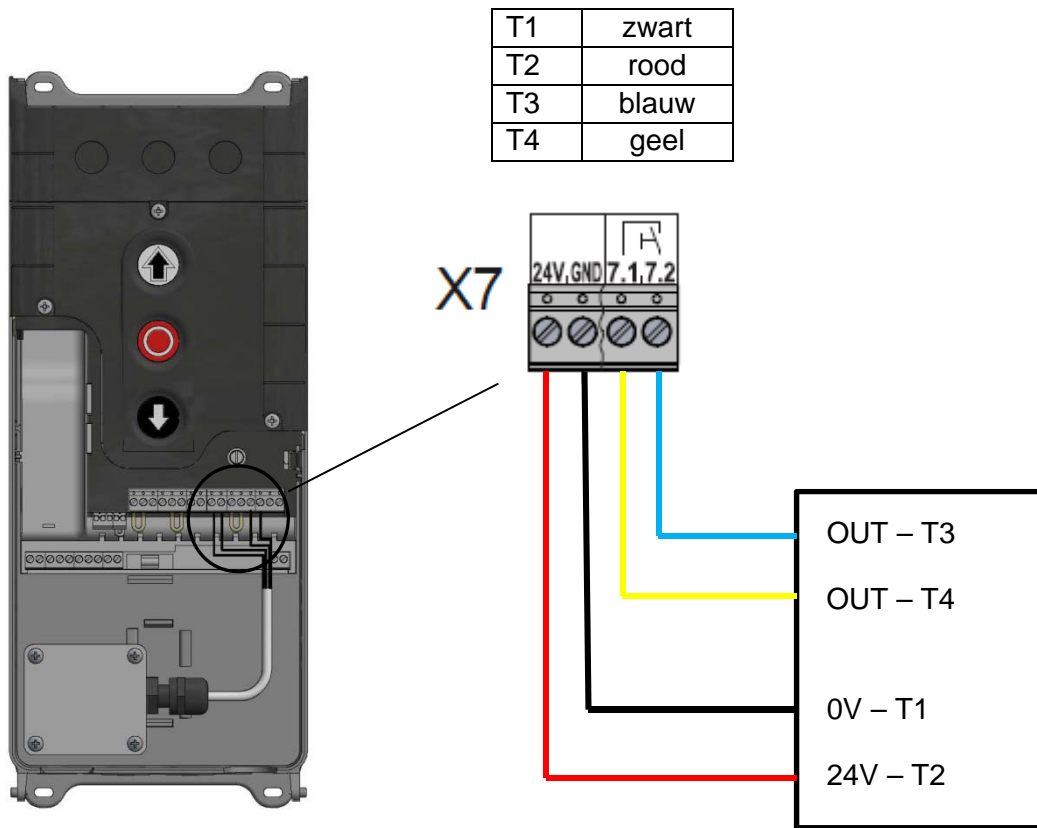

NL

1.1 STATUS LED

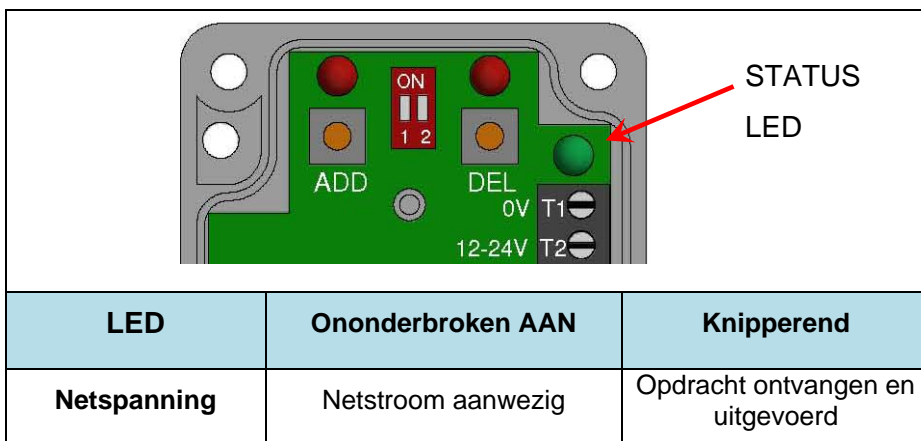

2 Bediening

2.1 DIP-schakelaar met 2 standen



NL

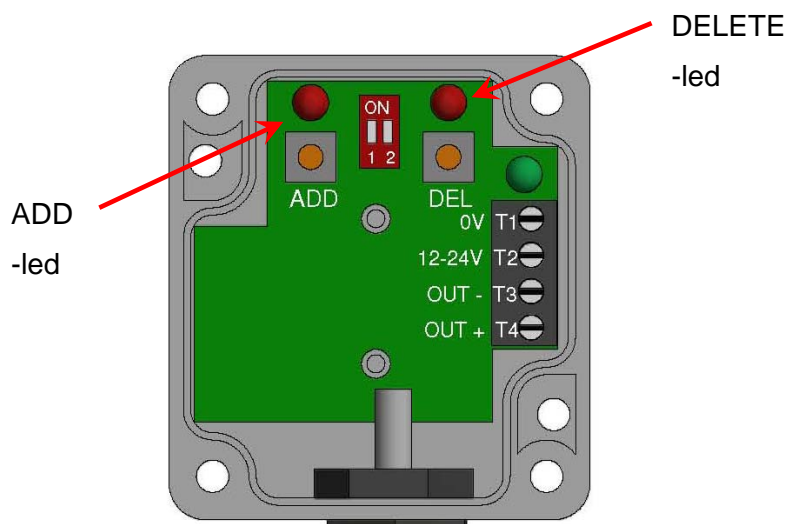

Number	Function
1	Niet gebruikt
2	Afstandsbedieningsmodus AAN = toevoegen/verwijderen inschakelen UIT = toevoegen/verwijderen uitschakelen [Standaardinstelling = UIT]

2.2 TOEVOEGEN en VERWIJDEREN (locatie)





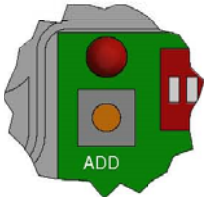
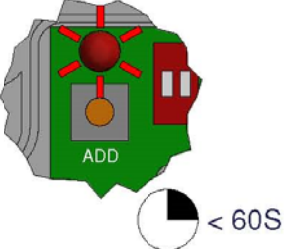

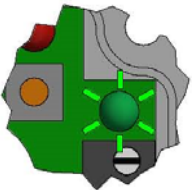
2.3 Apparaten toevoegen en verwijderen

Afstandsbediening toevoegen (alleen de premiumversie - tot 10 handsets per deur)

	<p>< DIP 2 – ANN ></p>
	<p>Alleen ADD-led ononderbroken - geen handsets toegevoegd</p> <p>ADD- en DELETE-led ononderbroken - handsets zijn al toegevoegd, aantal flitsen op STATUS-led geeft kanaalnummer aan</p>
	<p>Druk op de knop ADD en laat de knop weer los</p> <p>ADD-led knippert</p> <p>STATUS-led brandt ononderbroken</p>
	<p>Druk op  (1-4) of (5-8) en kanaal (1-8)</p> <p>ADD-led knippert snel en daarna langzaam</p> <p>Meer afstandsbedieningen op hetzelfde kanaalnummer toevoegen</p>
	<p>STATUS-led knippert om kanaalnummer aan te geven</p> <p>< DIP 2 - UIT ></p>

ALLE afstandsbedieningen verwijderen

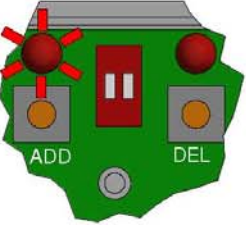
	<p>< DIP 2 – AAN ></p>
	<p>DELETE-led brandt ononderbroken STATUS-led knippert om kanaalnummer aan te geven</p> <p>ADD-led brandt ononderbroken (als er minder dan 10 handsets gekoppeld zijn)</p>
 <p> < 5S</p>	<p>Houd de knop DELETE ingedrukt</p> <p>DELETE-led knippert</p> <p>STATUS-led UIT</p>
	<p>DELETE -led UIT</p> <p>STATUS-led brandt ononderbroken (ADD-led brandt ononderbroken)</p> <p>< DIP 2 – UIT ></p>



Fabrikant:

Galebreaker Agri Ltd.
Galebreaker House
New Mills Industrial Estate
Ledbury
Herefordshire, Verenigd Koninkrijk
HR8 2SS

Tel: +44 (0) 1531 637 900

Fax: +44 (0) 1531 637 901

www.galebreaker.com

Ontworpen en vervaardigd in het Verenigd Koninkrijk door Galebreaker Agri Ltd.

Oorspronkelijke instructies

© Copyright Galebreaker Agri Ltd 2017. Alle rechten voorbehouden.

Modelnummer MC-RR1/MK1/1710

Instructieversie: 2017/10/NL