

Multi-Switch Controller

NL

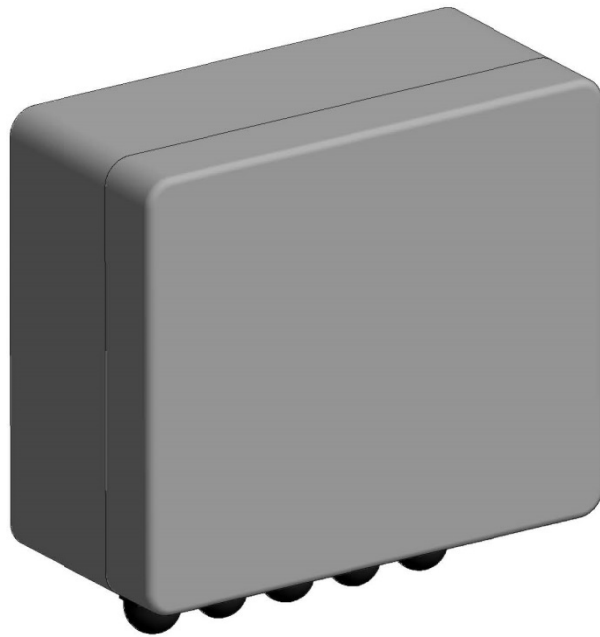

Installatie- en
gebruiksaanwijzing



Veiligheidsmaatregelen



WAARSCHUWING: Zorg voor een elektrische isolatie van het bedieningsapparaat voordat u de behuizing verwijdert.

NL

Adres van de fabrikant

Als u vragen hebt over het gebruik van onze producten of als u speciale toepassingen plant, kunt u contact opnemen met:

Galebreaker Agri Ltd., Galebreaker House
New Mills Industrial Estate, Ledbury
Herefordshire. HR8 2SS
Verenigd Koninkrijk
Tel: +44 (0) 1531 637900
Fax: +44 (0) 1531 637901

Technical Data

Behuizing:	kunststof behuizing (IP66)
Aansluitspanning:	230 Volt AC / 50 Hz
Uitgangen Motor 1, 2	230 Volt AC / 50 Hz 6.3 Amps (zekering 6.3A HRC)
Bedrijfstemperatuur:	-20 tot +40°C

1 Installatie

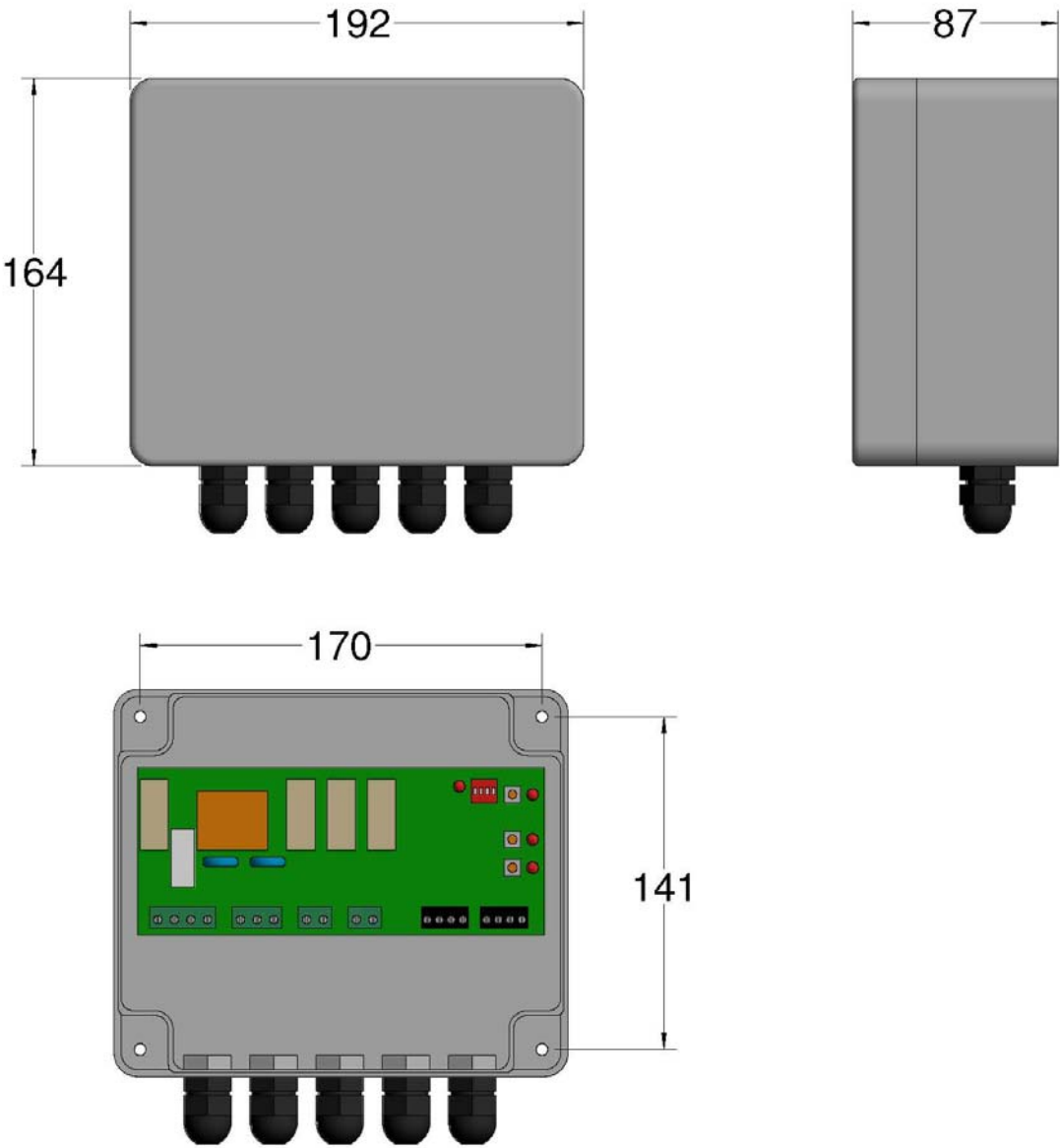

NL

2 Overzicht

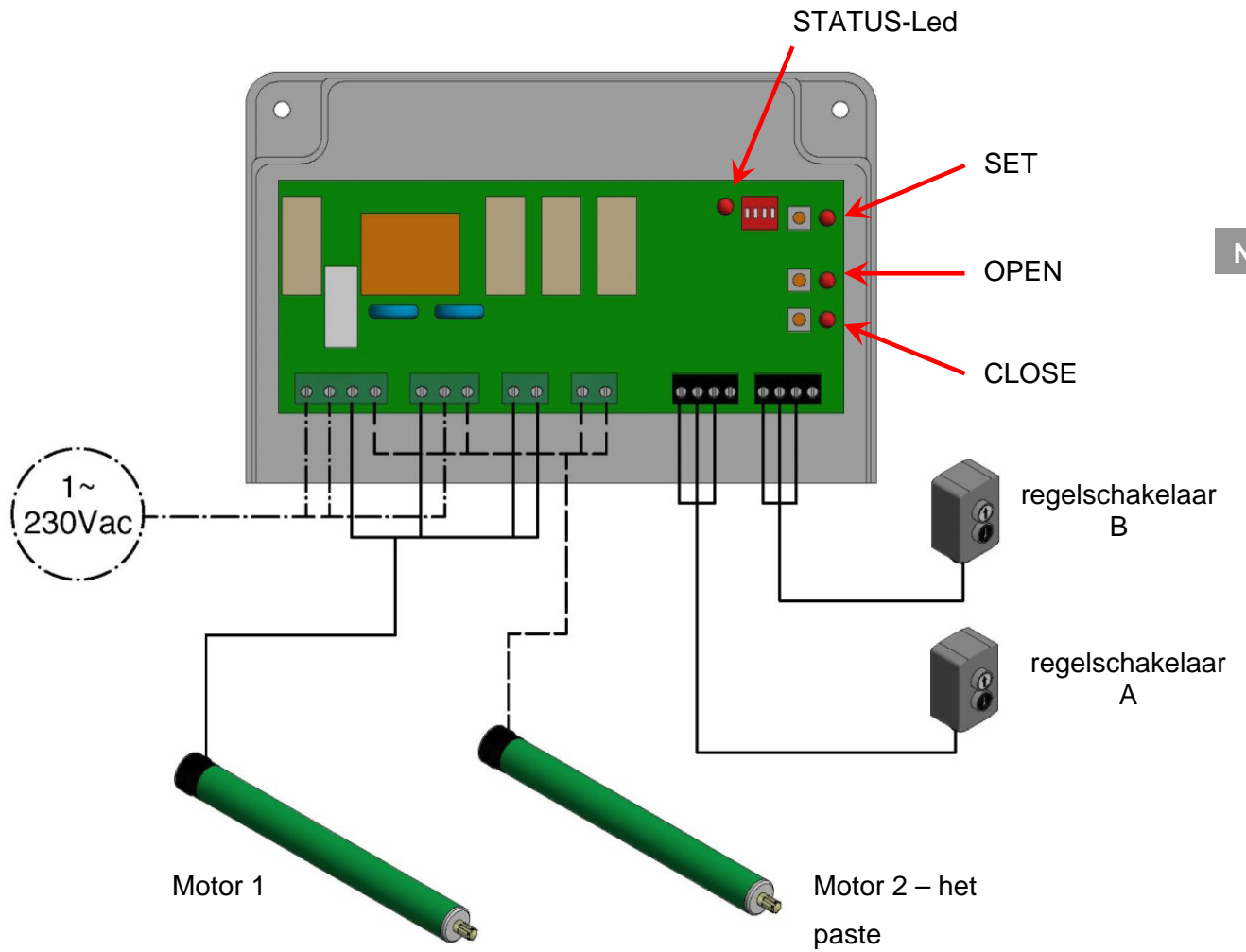

3 Elektrische installatie

3.1 Basic Agridoor / Electric Rollerdoor - (Dubbele regelschakelaar)

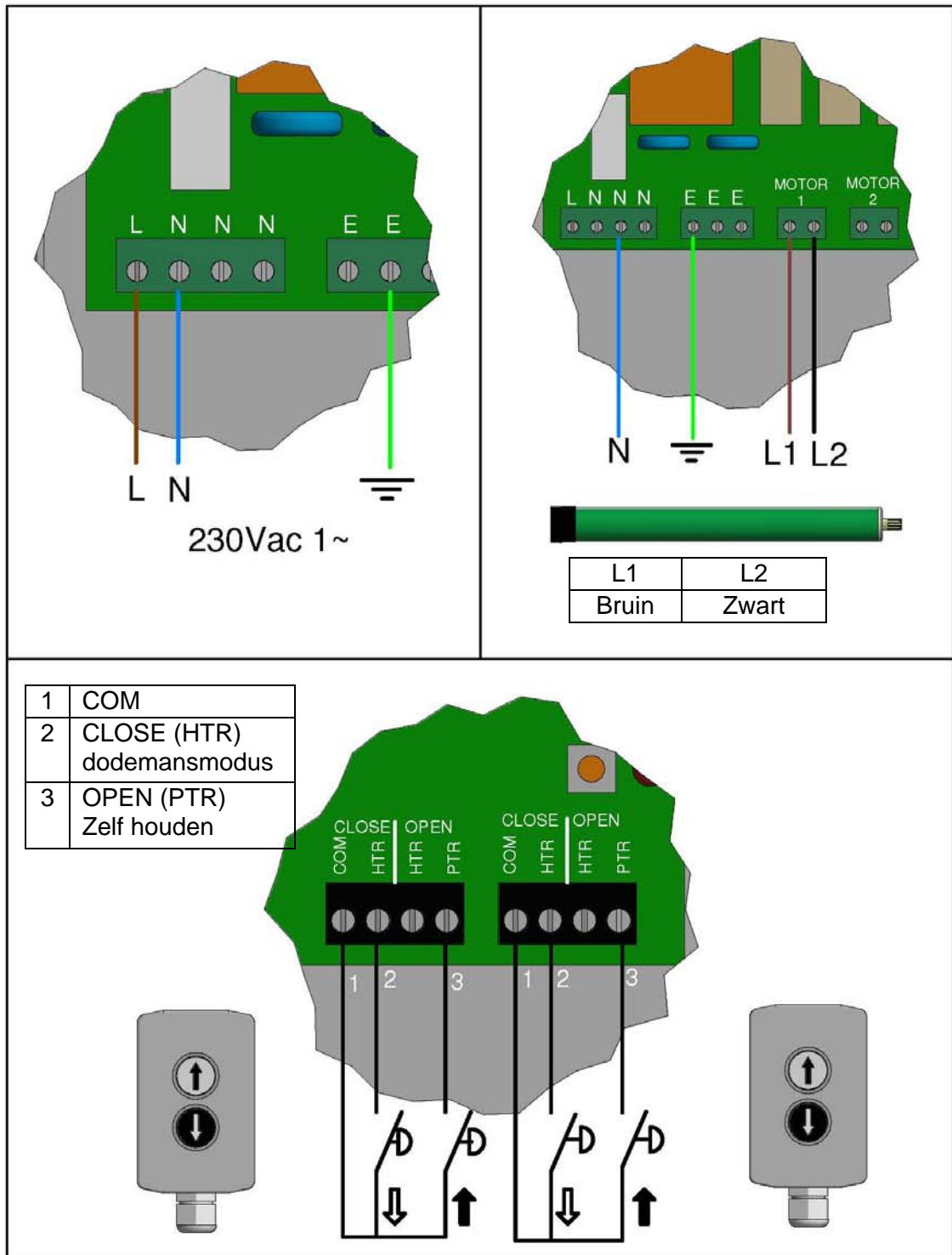

NL

3.2 Multibay – (Dubbele regelschakelaar of dubbele motoraandrijving)

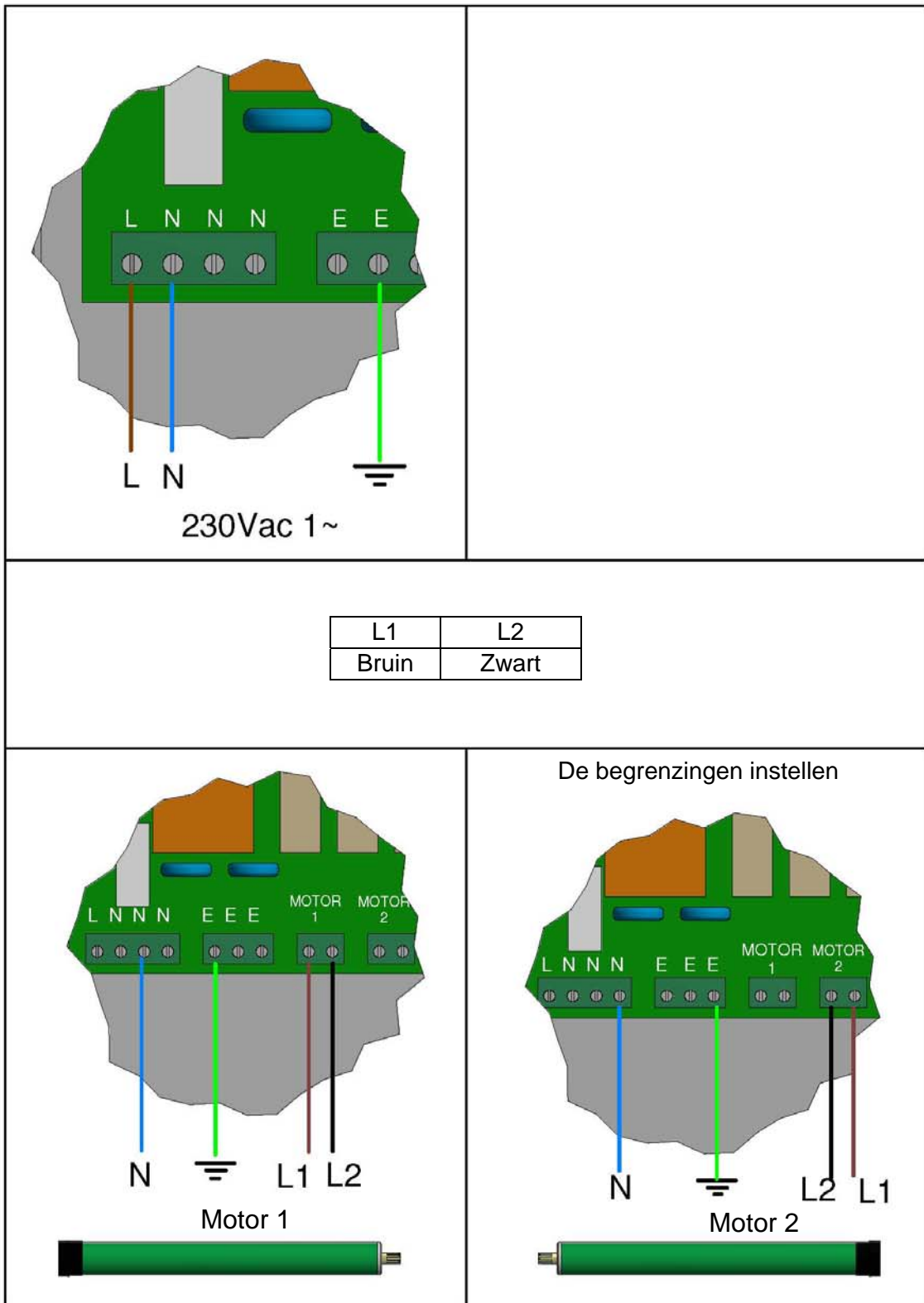

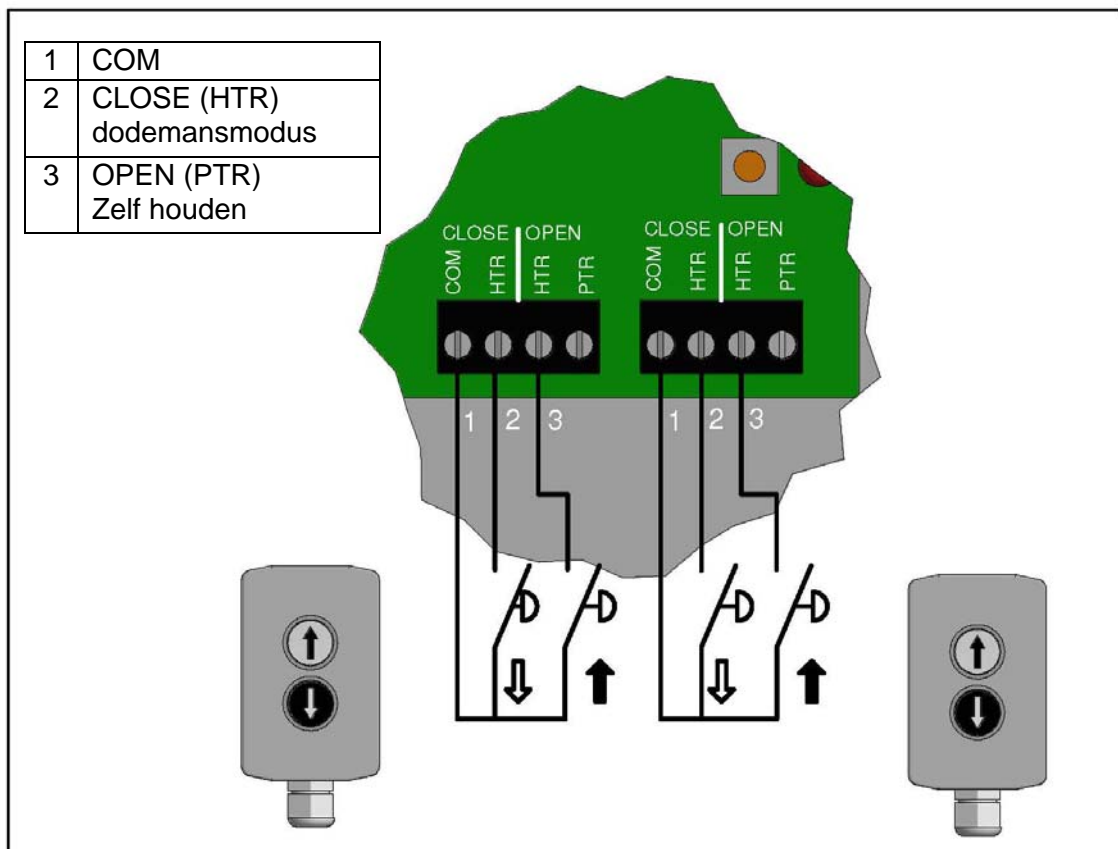

NL

3.3 DIP-schakelaar met 4 standen



Getal	Functie
1 en 2	Bedieningsmodus Basic Agridoor/Rollerdoor = 1 - UIT, 2 - AAN Multibay = 1 - AAN, 2 - UIT
3	Niet gebruikt
4	Niet gebruikt

4 Begrenzungen motor – Multibay - (kun Selve motor)

4.1 De begrenzingen instellen

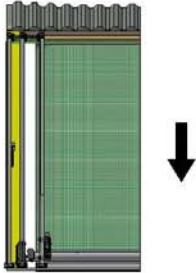
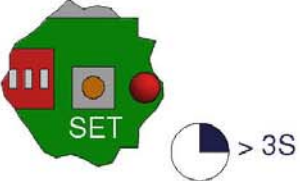
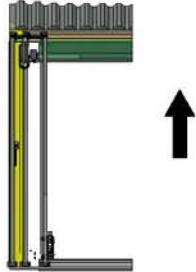
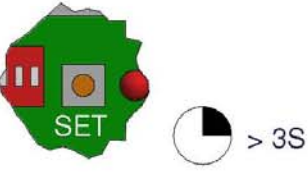
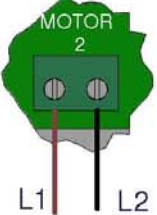
	<p>< DIP 1 – AAN > < DIP 2 – UIT ></p>
	<p>Druk minstens 6 sec. op insteltoets SET LED brandt ononderbroken. Als de motor kort aanhoudt telkens bij het starten van een beweging,beduidt dit dat de motor zich in de instelmodus bevindt</p> <p>Onderste eindpunt bepalen d.m.v. schakelaar</p>
	<p>Druk minstens 3 sec. op insteltoets SET LED brandt ononderbroken</p>
	<p>Naar de bovenste eindstand rijden.</p>
	<p>Druk minstens 3 sec. op insteltoets SET SET LED brandt ononderbroken</p>
	<p>[Dubbele motoraandrijving – verwissel draden L1 en L2 voor motor 1]</p>

4.2 De begrenzingen verwijderen

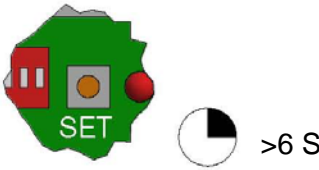
	<p>Druk minstens 6 sec. op insteltoets SET SET LED brandt ononderbroken</p>
---	---

4.3 Ledlampjes

NL

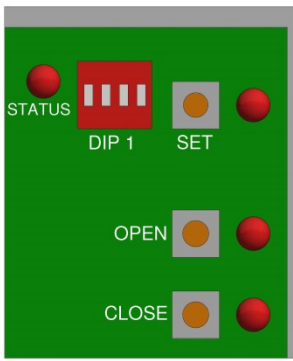
			
Led	Ononderbroken AAN	Ononderbroken UIT	Knipperend
STATUS	Netstroom aanwezig	Geen netstroom aanwezig	1 keer knipperen: defect relais 2 keer knipperen: fout in DIP- schakelaar

5 Service en onderhoud

De MCR-bedieningseenheid heeft geen algemeen onderhoud. Een vochtige doek (geen oplosmiddelen) kan worden gebruikt om de buitenoppervlakken van de bedieningskast te reinigen.



ATTENTIE: In geen geval mogen het bedieningsapparaat en de sensoren worden gereinigd met water onder druk.



Fabrikant:

Galebreaker Agri Ltd.
Galebreaker House
New Mills Industrial Estate
Ledbury
Herefordshire, Verenigd Koninkrijk
HR8 2SS

Tel: +44 (0) 1531 637 900

Fax: +44 (0) 1531 637 901

www.galebreaker.com

Ontworpen en vervaardigd in het Verenigd Koninkrijk door Galebreaker Agri Ltd.

Oorspronkelijke instructies

© Copyright Galebreaker Agri Ltd 2017. Alle rechten voorbehouden.

Model Number MC-MS1/MK1/1711

Instruction Ver: 2017/11/NL